

中华人民共和国农业行业标准

NY/T 2563—2014

植物新品种特异性、一致性和稳定性 测试指南 葡萄

**Guidelines for the conduct of tests for distinctness, uniformity and stability—
Grapevine
(*Vitis* L.)**

**(UPOV: TG/50/9, Guidelines for the conduct of tests for distinctness,
uniformity and stability—Grapevine, NEQ)**

2014-03-24 发布

2014-06-01 实施

中华人民共和国农业部 发布

目 次

前言	II
1 范围	1
2 规范性引用文件	1
3 术语和定义	1
4 符号	1
5 繁殖材料的要求	2
6 测试方法	2
7 特异性、一致性和稳定性结果的判定	2
8 性状表	3
9 分组性状	3
10 技术问卷	3
附录 A(规范性附录) 葡萄性状表	4
附录 B(规范性附录) 葡萄性状表的解释	10
附录 C(规范性附录) 葡萄技术问卷格式	22

前 言

本标准按照 GB/T 1.1—2009 给出的规则起草。

本标准使用重新起草法修改采用了国际植物新品种保护联盟(UPOV)指南“TG/50/9, Guidelines for the conduct of tests for distinctness, uniformity and stability—Grapevine”。

本标准对应于 UPOV 指南 TG/50/9,与 TG/50/9 的一致性程度为非等效。

本标准与 UPOV 指南 TG/50/9 相比存在技术性差异,主要差异如下:

——增加了“**成熟叶:叶柄洼受叶脉限制类型**”、“**成熟叶:下裂片开叠类型**”、“**成熟叶:横截面形状**”、“**果穗:形状**”、“**果穗:歧肩**”、“**果粒:重量**”、“**果粒:果皮涩味**”7 个性状。

——修改了“**果粒:颜色**”、“**果粒:香味**”、“**花序:花器类型**”、“**成熟叶:叶柄洼开叠类型**”、“**成熟叶:上裂片开叠类型**”、“**果粒:果肉硬度**”6 个性状。

本标准由农业部种子管理局提出。

本标准由全国植物新品种测试标准化技术委员会(SAC/TC 277)归口。

本标准起草单位:中国农业科学院郑州果树研究所、山西省农业科学院果树研究所、农业部科技发展中心、延庆县果品服务中心。

本标准主要起草人:刘崇怀、樊秀彩、孙海生、张颖、姜建福、马小河、堵苑苑、郭景南、李文军。

植物新品种特异性、一致性和稳定性测试指南

葡 萄

1 范围

本标准规定了葡萄新品种特异性、一致性和稳定性测试的技术要求和结果判定的一般原则。本标准适用于葡萄属(*Vitis* L.)新品种特异性、一致性和稳定性测试和结果判定。

2 规范性引用文件

下列文件对于本文件的应用是必不可少的。凡是注日期的引用文件,仅注日期的版本适用于本文件。凡是不注日期的引用文件,其最新版本(包括所有的修改单)适用于本文件。

GB/T 19557.1 植物新品种特异性、一致性和稳定性测试指南 总则

NY/T 469 葡萄苗木

3 术语和定义

GB/T 19557.1 界定的以及下列术语和定义适用于本文件。

3.1

群体测量 **single measurement of a group of plants or parts of plants**

对一批植株或植株的某器官或部位进行测量,获得一个群体记录。

3.2

个体测量 **measurement of a number of individual plants or parts of plants**

对一批植株或植株的某器官或部位进行逐个测量,获得一组个体记录。

3.3

群体目测 **visual assessment by a single observation of a group of plants or parts of plants**

对一批植株或植株的某器官或部位进行目测,获得一个群体记录。

3.4

个体目测 **visual assessment by observation of individual plants or parts of plants**

对一批植株或植株的某器官或部位进行逐个目测,获得一组个体记录。

4 符号

下列符号适用于本文件:

MG:群体测量。

MS:个体测量。

VG:群体目测。

VS:个体目测。

QL:质量性状。

QN:数量性状。

PQ:假质量性状。

(*) :标注性状为 UPOV 用于统一品种描述所需要的重要性状,除非受环境条件限制性状的表达状态无法测试,所有 UPOV 成员都应使用这些性状。

(a) ~ (f):标注内容在 B. 2 中进行了详细解释。

(+):标注内容在 B. 3 中进行了详细解释。

__:本文件中下划线是特别提示测试性状的适用范围。

5 繁殖材料的要求

5.1 繁殖材料以插条或自根苗木形式提供。

5.2 提交的自根苗数量不少于 10 株,或插条不少于 50 芽。

5.3 提交的繁殖材料应枝条健壮,芽眼饱满,无病虫害侵害。苗木质量需符合 NY/T 469 中规定的一级苗木要求。

5.4 提交的繁殖材料不应进行任何影响品种性状正常表达的处理。如果已处理,应提供处理的详细说明。

5.5 提交的繁殖材料应符合中国植物检疫的有关规定。

6 测试方法

6.1 测试周期

测试周期至少为 2 个正常生长结果周期。

6.2 测试地点

测试通常在同一个地点进行。如果某些性状在该地点不能充分表达,可在其他符合条件的地点对其进行观测。

6.3 田间试验

6.3.1 试验设计

申请品种和近似品种相邻种植。如果需要嫁接,申请品种和近似品种应用的砧木应该一致。采用适宜的株行距和相同的整形方式。

6.3.2 田间管理

可按当地田间生产管理方式进行。

6.4 性状观测

6.4.1 观测时期

性状观测应按照表 A. 1 和表 A. 2 列出的生育阶段进行。生育阶段描述见表 B. 1。

6.4.2 观测方法

性状观测应按照表 A. 1 和表 A. 2 规定的观测方法(VG、VS、MG、MS)进行。具体观测方法见 B. 2 和 B. 3。

6.4.3 观测数量

除非另有说明,个体观测性状(VS、MS)植株取样数量不少 10 个,在观测植株的器官或部位时,每个植株取样数量应为 1 个。群体观测性状(VG、MG)应观测整个小区或规定大小的混合样本。

6.5 附加测试

必要时,可选用本文件未列出的性状进行附加测试。

7 特异性、一致性和稳定性结果的判定

7.1 总体原则

特异性、一致性和稳定性的判定按照 GB/T 19557.1 确定的原则进行。

7.2 特异性的判定

申请品种应明显区别于所有已知品种。在测试中,当申请品种至少在一个性状上与近似品种具有明显且可重现的差异时,即可判定申请品种具备特异性。

7.3 一致性的判定

对于测试品种,一致性判定时,采用1%的群体标准和至少95%的接受概率。当样本大小为10株时,最多可以允许有1个异型株。

7.4 稳定性的判定

如果一个品种具备一致性,则可认为该品种具备稳定性。一般不对稳定性进行测试。

8 性状表

根据测试需要,将性状分为基本性状、选测性状,基本性状是测试中必须使用的性状。葡萄基本性状见表A.1,选测性状见表A.2。

8.1 概述

性状表列出了性状名称、表达类型、表达状态及相应的代码和标准品种、观测时期和方法等内容。

8.2 表达类型

根据性状表达方式,将性状分为质量性状、假质量性状和数量性状3种类型。

8.3 表达状态和相应代码

8.3.1 每个性状划分为一系列表达状态,以便于定义性状和规范描述;每个表达状态赋予一个相应的数字代码,以便于数据记录、处理和品种描述的建立与交流。

8.3.2 对于质量性状和假质量性状,所有的表达状态都应当在测试指南中列出;对于数量性状,为了缩小性状表的长度,偶数代码的表达状态可以不列出,偶数代码的表达状态可描述为前一个表达状态到后一个表达状态的形式。

8.4 标准品种

性状表中列出了部分性状有关表达状态可参考的标准品种,以助于确定相关性状的不同表达状态和校正环境因素引起的差异。

9 分组性状

对测试品种应进行分组。适于分组的性状应为不变异或变异极小,而且这些性状的差异明显,在全部收集的品种中应该均匀分布。根据欧亚种、美洲种、欧美杂种或其他种进行分类;然后根据下列性状分组:

- a) 成龄叶:裂片数(表A.1中性状11)。
- b) 浆果始熟期(表A.1中性状19)。
- c) 果粒:形状(表A.1中性状24)。
- d) 果粒:颜色(表A.1中性状25)。
- e) 果粒:香型(表A.1中性状27)。
- f) 果粒:种子(表A.1中性状28)。
- g) 幼叶:背面主脉上直立绒毛密度(表A.1中性状30)。

10 技术问卷

申请人应按附录C给出的格式填写技术问卷。

附录 A
(规范性附录)
葡萄性状表

A.1 葡萄基本性状

见表 A.1。

表 A.1 葡萄基本性状表

序号	性状	观测时期和方法	表达状态	标准品种	代码
1	萌芽始期 QN (*) (+)	05~09 MG	极早	莎巴珍珠	1
			早	白沙斯拉	3
			中	雷司令	5
			晚	灰比诺	7
			极晚	白玉霓	9
2	嫩梢:梢尖开合程度 QN (*) (a) (+)	14~16 VG	闭合	河岸葡萄	1
			轻度闭合		2
			半开张	5BB	3
			半开张到开张		4
			开张	无核白	5
3	嫩梢:梢尖匍匐绒毛密度 QN (*) (a)	14~16 VG	无或极疏	无核白	1
			疏	莎巴珍珠	3
			中	灰比诺	5
			密	红富士	7
			极密	红港	9
4	嫩梢:梢尖匍匐绒毛花青甙显色强度 QN (*) (a) (+)	14~16 VG	无或极弱	无核白	1
			弱	雷司令	3
			中	巨峰	5
			强	红港	7
			极强	康可	9
5	幼叶:正面颜色 PQ (*) (b) (+)	14~16 VG	黄绿色	莎巴珍珠	1
			绿色	Silvaner	2
			绿色带有红色斑	雷司令	3
			浅红褐色	5BB	4
			深红褐色	白沙斯拉	5
6	幼叶:背面主脉间匍匐绒毛密度 QN (*) (b)	14~16 VG	无或极疏	洛特沙地葡萄	1
			疏	莎巴珍珠	3
			中	巨峰	5
			密	一品香	7
			极密	康可	9
7	新梢:节间腹侧颜色 PQ (*) (c)	60~69 VG	绿色	昆诺无核	1
			绿色带红条纹	玫瑰香	2
			红色	郑果 25 号	3

表 A.1 (续)

序号	性 状	观测时期和方法	表达状态	标准品种	代码
8	花序:花器类型 QL (*) (+)	61~68 VG	雄花	洛特沙地葡萄	1
			雌能花	巧吾斯	2
			两性花	玫瑰香	3
9	成龄叶:大小 QN (*) (d) (+)	75~77 VG/MS	极小	洛特沙地葡萄	1
			小	绯红	3
			中	郑果 25 号	5
			大	醉金香	7
			极大	香悦	9
10	成龄叶:形状 PQ (*) (d) (+)	75~77 VG	心形	玫瑰香	1
			近三角形	普利亚特	2
			近五角形	白沙斯拉	3
			近圆形	法国蓝	4
			肾形	洛特沙地葡萄	5
11	成龄叶:裂片数 QN (*) (d) (+)	75~77 VG	无	洛特沙地葡萄	1
			三裂	康可	2
			五裂	白沙斯拉	3
			七裂	赤霞珠	4
			多于七裂	夏夫拉尼	5
12	成龄叶:叶柄洼开叠类型 QN (*) (d) (+)	75~77 VG	极开张	洛特沙地葡萄	1
			开张	普利亚特	2
			半开张	白雅	3
			闭合	白沙斯拉	4
			轻度重叠	亚历山大	5
			中度重叠	夏夫拉尼	6
			高度重叠	白夏尼	7
13	成龄叶:锯齿长度 QN (*) (d) (+)	75~77 VG/MS	短	雷司令	1
			中	白沙斯拉	3
			长	贝达	5
14	成龄叶:锯齿长度/锯齿宽度之比 QN (*) (d) (+)	75~77 VG/MS	极小	一品香	1
			小	郑果 25 号	3
			中	巧吾斯	5
			大	绯红	7
			极大	白雅	9
15	成龄叶:锯齿形状 PQ (*) (d) (+)	75~77 VG	两侧凸	白香蕉	1
			两侧直	郑州早红	2
			两侧凹	普利亚特	3
			一侧凸,一侧凹	白雅	4
			两侧直与两侧凸混合型	巨峰	5
16	成龄叶:正面主脉上花青甙显色强度 QN (*) (d) (+)	75~77 VG	无或极弱	贵人香	1
			弱	亚历山大	3
			中	雷司令	5
			强	洛特沙地葡萄	7
			极强	白雅	9

表 A.1 (续)

序号	性 状	观测时期和方法	表达状态	标准品种	代码
17	成龄叶:背面主脉间匍匐绒毛密度 QN (*) (d)	75~77 VG	无或极疏	洛特沙地葡萄	1
			疏	黑比诺	3
			中	雷司令	5
			密	红富士	7
			极密	康可	9
18	成龄叶:背面主脉上直立绒毛密度 QN (*) (d)	75~77 VG	无或极疏	洛特沙地葡萄	1
			疏	莎巴珍珠	3
			中	奥托玫瑰	5
			密	普利亚特	7
			极密	菱叶葡萄	9
19	浆果始熟期 QN (*) (+)	81 MG	极早	莎巴珍珠	1
			早	绯红	3
			中	巨峰	5
			晚	红地球	7
			极晚	秋黑	9
20	果穗:大小 QN (*) (e) (+)	89 VG/MS	极小	山葡萄	1
			小	贵人香	3
			中	玫瑰香	5
			大	红地球	7
			极大	里扎马特	9
21	果穗:紧密度 QN (*) (e) (+)	89 VG	极松	甲州三尺	1
			松	绯红	3
			中	玫瑰香	5
			紧	白雅	7
			极紧	贵人香	9
22	果穗:穗梗长度 QN (*) (e) (+)	89 VG/MS	极短	黑比诺	1
			短	玫瑰香	3
			中	亚历山大	5
			长	红富士	7
			极长	峰寿	9
23	果粒:大小 QN (*) (f) (+)	89 VG/MS	极小	索索葡萄	1
			小	雷司令	3
			中	玫瑰香	5
			大	绯红	7
			极大	巨峰	9
24	果粒:形状 PQ (*) (f) (+)	89 VG	圆柱形	里扎马特	1
			长椭圆形	保尔加尔	2
			椭圆形	巨峰	3
			圆形	巴柯	4
			扁圆形	昆诺无核	5
			卵圆形	红鸡心	6
			钝卵圆形		7
			倒卵圆形	红富士	8
			弯形	驴奶	9
			束腰形	瓶儿	10

表 A.1 (续)

序号	性 状	观测时期和方法	表达状态	标准品种	代码
25	果粒:颜色 PQ (*) (f)	89 VG	绿色		1
			黄绿色	莎巴珍珠	2
			黄色		3
			粉红色	红富士	4
			红色	红港	5
			暗红色	灰比诺	6
			紫黑色	巨峰	7
			蓝黑色	法国蓝	8
26	果粒:果肉花青甙显色强度 QN (*) (f) (+)	89 VG	无或极弱		1
			弱		3
			中		5
			强		7
			极强		9
27	果粒:香型 PQ (*) (f)	89 VG	无	白雅	1
			玫瑰香型	玫瑰香	2
			草莓香型	红富士	3
			狐香型	康可	4
			青草型	赤霞珠	5
			其他		6
28	果粒:种子 QL (*) (f) (+)	89 VG	无	黑柯林斯	1
			败育类型 I	无核白	2
			败育类型 II	昆诺无核	3
			正常	红地球	4

A.2 葡萄选测性状

见表 A.2。

表 A.2 葡萄选测性状表

序号	性 状	观测时期和方法	表达状态	标准品种	代码
29	嫩梢:梢尖直立绒毛密度 QN (a)	14~16 VG	无或极疏	洛特沙地葡萄	1
			疏	3309C	2
			中		3
			密	普利亚特	4
			极密	秋葡萄	5
30	幼叶:背面主脉上直立绒毛密度 QN (b)	14~16 VG	无或极疏	洛特沙地葡萄	1
			疏	莎巴珍珠	2
			中	贝达	3
			密	普利亚特	4
			极密	秋葡萄	5
31	新梢:姿态 PQ (c) (+)	60~69 VG	直立	白羽	1
			半直立	奥托玫瑰	2
			水平	黑比诺	3
			半下垂	贝达	4
			下垂	3309C	5

表 A.2 (续)

序号	性 状	观测时期和方法	表达状态	标准品种	代码
32	新梢:节间背侧颜色 PQ (c) (+)	60~69 VG	绿色	昆诺无核	1
			绿带红条带	埃里求凡	2
			红色	郑果 25 号	3
33	新梢:节腹侧颜色 PQ (c)	60~69 VG	绿色	菱叶葡萄	1
			绿带红条带	Salt creek	2
			红色	洛特沙地葡萄	3
34	新梢:节背侧颜色 PQ (c)	60~69 VG	绿色	菱叶葡萄	1
			绿带红条带	Salt creek	2
			红色	洛特沙地葡萄	3
35	新梢:节间直立绒毛密度 QN (c)	60~69 VG	无或极疏	3309C	1
			疏		2
			中	雷司令	3
			密	普利亚特	4
			极密	菱叶葡萄	5
36	新梢:卷须长度 QN (c)	60~73 VG	极短	莎巴珍珠	1
			短	红地球	3
			中	黑比诺	5
			长	白沙斯拉	7
			极长	布拉基达希	9
37	成龄叶:叶柄长度/中脉长度之比 QN (d) (+)	75~77 VG	极小	洛特沙地葡萄	1
			小	白羽	2
			中	亚历山大	3
			大	歌德	4
			极大	绯红	5
38	成龄叶:叶柄洼受叶脉限制类型 QL (d) (+)	75~77 VG	不限制	玫瑰香	1
			限制	赤霞珠	2
39	成龄叶:泡状凸起 QN (d) (+)	75~77 VG	无或极弱	洛特沙地葡萄	1
			弱	白沙斯拉	3
			中	河岸葡萄	5
			强	白玉霓	7
			极强	山葡萄	9
40	成龄叶:上裂刻深度 QN (d) (+)	75~77 VG	极浅	贝达	1
			浅	白香蕉	3
			中	白玉霓	5
			深	白沙斯拉	7
			极深	夏夫拉尼	9
41	成龄叶:上裂刻裂片开叠类型 QN (d) (+)	75~77 VG	开张	康可	1
			闭合	白沙斯拉	2
			重叠	赤霞珠	3
42	成龄叶:下裂刻裂片开叠类型 QN (d)	75~77 VG	开张	柔丁香	1
			闭合	白沙斯拉	3
			重叠	赤霞珠	5

表 A. 2 (续)

序号	性状	观测时期和方法	表达状态	标准品种	代码
43	成龄叶:横截面形状 QN (d) (+)	75~77 VG	平	赤霞珠	1
			V形	洛特沙地葡萄	2
			内卷	一品香	3
			外卷	阿利戈特	4
			波状	玫瑰香	5
44	果穗:形状 PQ (e) (+)	89 VG	圆柱形	贵人香	1
			圆锥形	玫瑰香	2
			分枝形	巴勒斯坦	3
45	果穗:歧肩 PQ (e) (+)	89 VG	无歧肩	贵人香	1
			单歧肩	贝达	2
			双歧肩	奥坡托	3
			多歧肩	黑佳酿	4
46	果粒:重量 QN (f) (+)	89 MG	极小	索索葡萄	1
			小	雷司令	3
			中	玫瑰香	5
			大	绯红	7
			极大	巨峰	9
47	果粒:果粒与果柄分离难易程度 QN (f)	89 VG	易	红富士	1
			中	玫瑰香	2
			难	红地球	3
48	果粒:果皮厚度 QN (f)	89 VG	薄	无核白	1
			中	玫瑰香	2
			厚	巨峰	3
49	果粒:果肉质地 PQ (f)	89 VG	软	白香蕉	1
			脆	里扎马特	2
			硬	红地球	3
50	果粒:果皮涩味 QN (f)	89 VG	无或弱	白雅	1
			中		2
			强	玫瑰香	3
51	成熟枝条:主要色泽 PQ	93~99 VG	黄色	贵人香	1
			黄褐色	玫瑰香	2
			深褐色	白沙斯拉	3
			红褐色	巨峰	4
			紫色	贝达	5

附 录 B
(规范性附录)
葡萄性状表的解释

B.1 葡萄生育阶段

见表 B.1。

表 B.1 葡萄生育阶段表

代 码	描 述
主要生长阶段 0	萌芽期
00	休眠期:冬芽因品种不同而呈现出尖形到圆形,色泽为浅褐色到暗褐色,芽鳞闭合
01	芽眼开始膨大期:芽在芽鳞内开始膨大
03	芽眼膨大后期:芽膨大,但没有绒毛和露绿
05	绒毛期:可见褐色绒毛
07	芽眼萌发始期:5%的芽眼看见绿色梢尖
09	芽眼萌发,完全看见到绿色梢尖
主要生长阶段 1	叶片生长期
11	第一片叶伸出并展开
12	第二片叶展开
13	第三片叶展开
14	第四片叶展开
15	第五片叶展开
16	第六片叶展开
19	第九片叶以上的叶片展开
主要生长阶段 5	花序出现期
53	花序清晰可见
55	花序膨大,花蕾紧缩
57	花序充分伸长,花蕾分离
主要生长阶段 6	开花期
60	开始出现花帽从花托上分离
61	始花期:5%花帽脱落
63	30%花帽脱落
65	盛花期:50%花帽脱落
68	80%花帽脱落
69	落花末期
主要生长阶段 7	果实生长期
71	坐果期:幼果开始膨大,残留的花完全落光
73	幼果麦粒大,果穗开始下垂
75	幼果豌豆大,果穗下垂
77	封穗期
79	硬核期
主要生长阶段 8	浆果成熟期
81	浆果始熟期(转色期):有色果粒开始显浅色,无色品种开始变软
83	果粒显色
85	果粒变软

表 B.1 (续)

代 码	描 述
89	成熟期
主要生长阶段 9	生长末期
91	果实采收后,新梢充分木质化
92	叶片开始褪色
93	叶片开始脱落
95	50%叶片脱落
97	叶片完全脱落
99	越冬阶段

B.2 涉及多个性状的解释

性状表第二栏中包含下列重要性状:

(a) 嫩梢:梢尖闭合到半开张的,观察部位为第一片开张幼叶在内的顶端梢尖。梢尖开张度较大到全开张的,观察部位为展开的第二片幼叶在内的顶端梢尖。

(b) 幼叶:梢尖闭合到半开张的品种,观察梢尖第二个展开的叶片。梢尖开张度较大到全开张的品种,观察梢尖第四个展开的叶片。

(c) 新梢:对新梢的观测应在树体中部的枝条上。

(d) 成龄叶:对成龄叶的观测应在新梢的第七片~第九片叶片。

(e) 果穗:随机抽取 10 穗着生在中庸枝上的典型果穗。

(f) 果粒:每个果穗的中部随机抽取 3 个果粒,共 30 个果粒。

B.3 涉及单个性状的解释

性状分级和图中代码见表 A.1 和表 A.2。

性状 1 萌芽始期,当约 5%的芽眼萌发时为萌芽开始期,见图 B.1。



图 B.1 萌芽始期

性状 2 嫩梢:梢尖开合程度,见图 B.2。

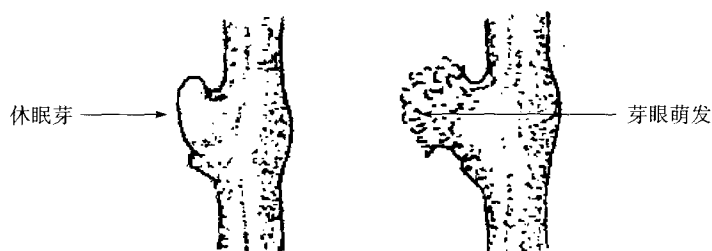

图 B.2 嫩梢:梢尖开合程度

性状 4 嫩梢:梢尖匍匐绒毛花青甙显色强度,见图 B.3。

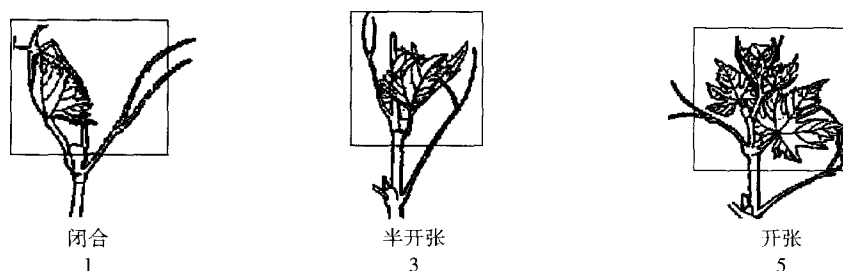

图 B.3 嫩梢:梢尖匍匐绒毛花青甙显色强度

性状 5 幼叶:正面颜色,见图 B.4。

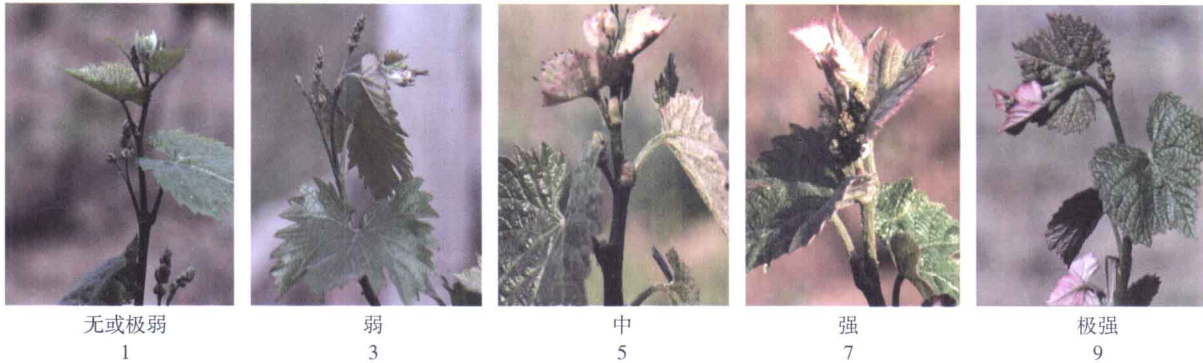

图 B.4 幼叶:正面颜色

性状 8 花序:花器类型,见图 B.5。

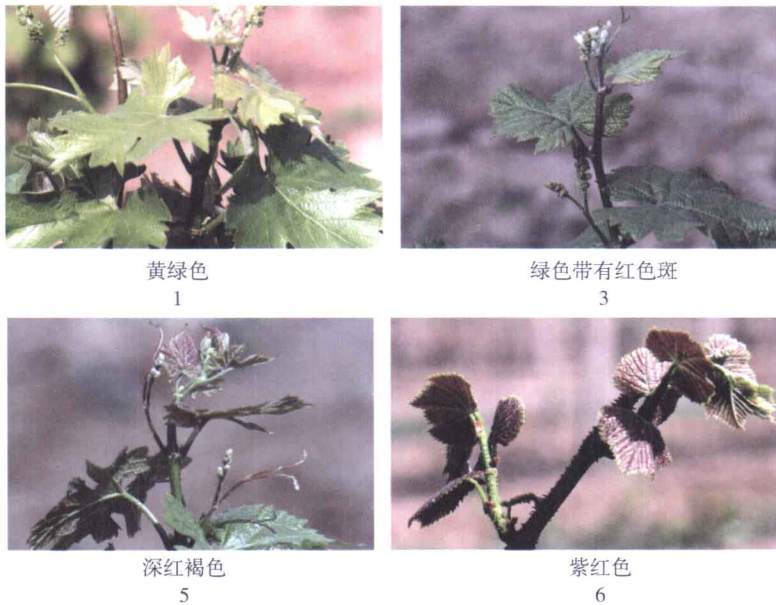

图 B.5 花序:花器类型

性状 9 成龄叶:大小,用直尺测量,计算叶片面积的平均值,精确到 0.1 cm²。叶面积的计算方法:叶面积(cm²)=叶片长度(cm)×叶片宽度(cm)。按表 B.2 进行分级。

表 B.2 成龄叶大小分级标准

分级	极小	小	中	大	极大
分级标准,cm ²	<350.0	400.0~450.0	500.0~650.0	700.0~750.0	>800.0
代码	1	3	5	7	9

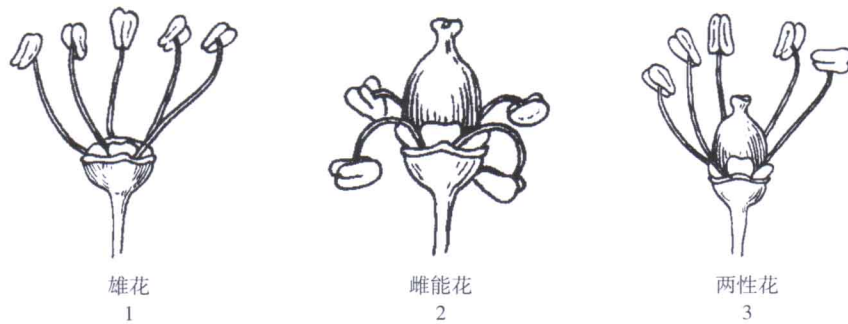
性状 10 成龄叶:形状,见图 B.6。



图 B.6 成龄叶:形状

性状 11 成龄叶:裂片数,见图 B.7。

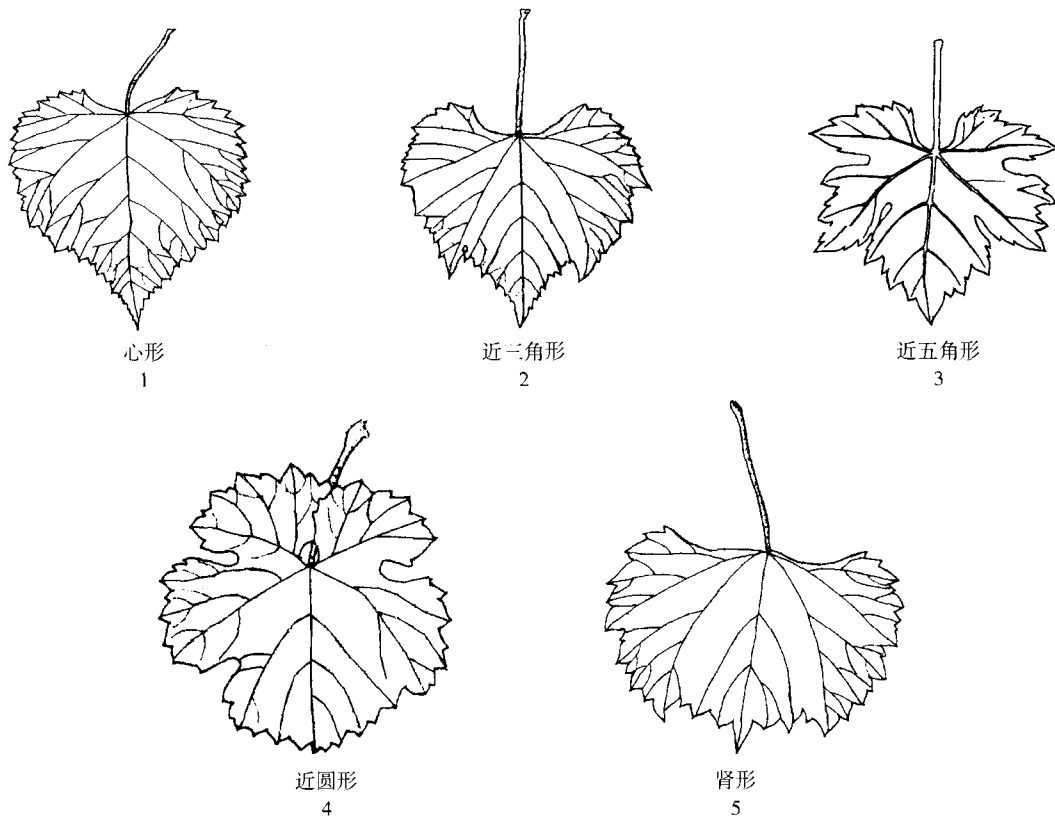

图 B.7 成龄叶:裂片数

性状 12 成龄叶:叶柄洼开叠类型,见图 B. 8。

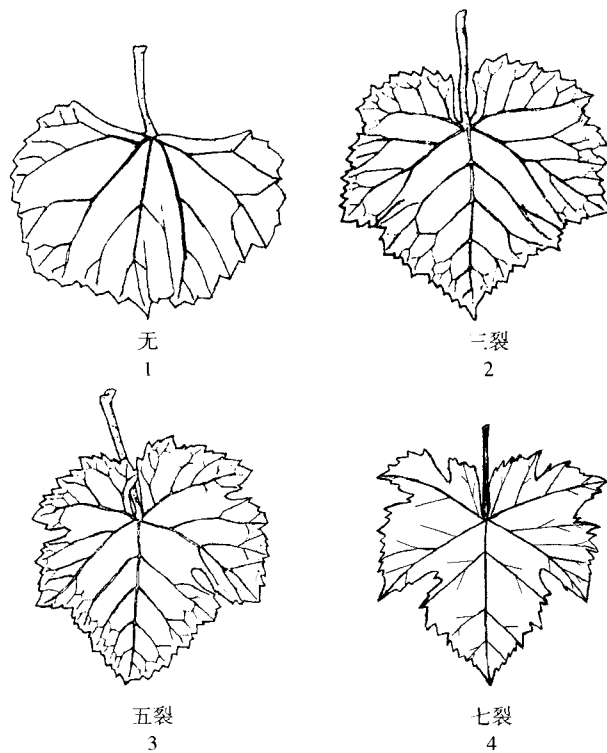

图 B. 8 成龄叶:叶柄洼开叠类型

性状 13 成龄叶:锯齿长度,观察二级叶脉末端上的锯齿,每个叶片选 1 个~2 个典型锯齿,测量锯齿最大长度,计算平均值,精确到 0.1 cm。按照表 B. 3 进行分级。

表 B. 3 成龄叶锯齿长度分级标准

分级	短	中	长
分级标准,cm	≤0.5	0.8~1.1	≥1.4
代码	1	3	5

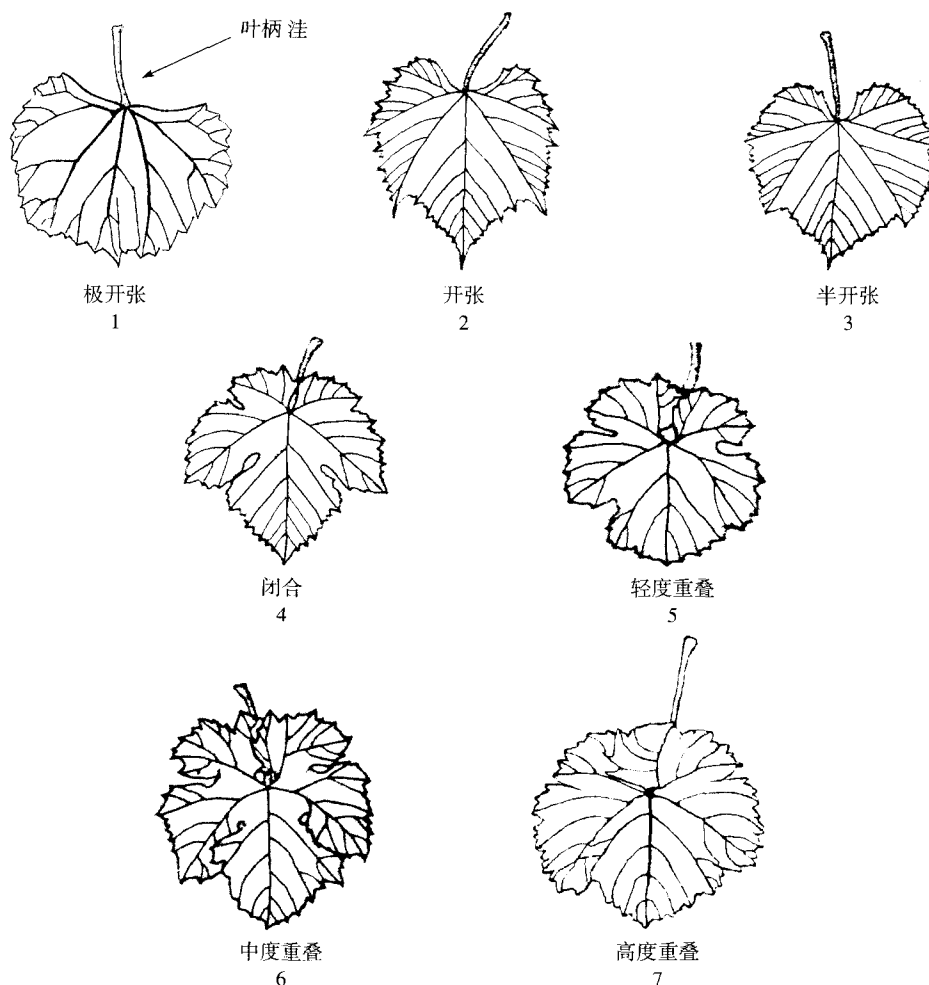
性状 14 成龄叶:锯齿长度/锯齿宽度之比,观察二级叶脉末端上的锯齿,每个叶片选 1 个~2 个典型锯齿,测量锯齿最大长度和锯齿基部宽度,计算锯齿长度与宽度的比值,计算平均值,精确到 0.01。按照表 B. 4 进行分级。

表 B. 4 成龄叶锯齿长度/锯齿宽度之比分级标准

分级	极小	小	中	大	极大
分级标准	≤0.80	0.85~0.90	0.95~1.00	1.05~1.10	≥1.20
代码	1	3	5	7	9

性状 15 成龄叶:锯齿形状,见图 B. 9。



图 B.9 成熟叶:锯齿形状

性状 16 成熟叶:正面主脉上花青甙显色强度,观察叶片上表面的主要叶脉从基部到中部的花青甙显色强度。

性状 19 浆果始熟期,感官判断,有色品种果粒开始显浅色,黄色、绿色品种开始变软为果粒始熟期,5%的果粒始熟为浆果始熟期。计算萌芽期到浆果始熟期的天数,按表 B.5 进行分级。

表 B.5 浆果始熟期分级标准

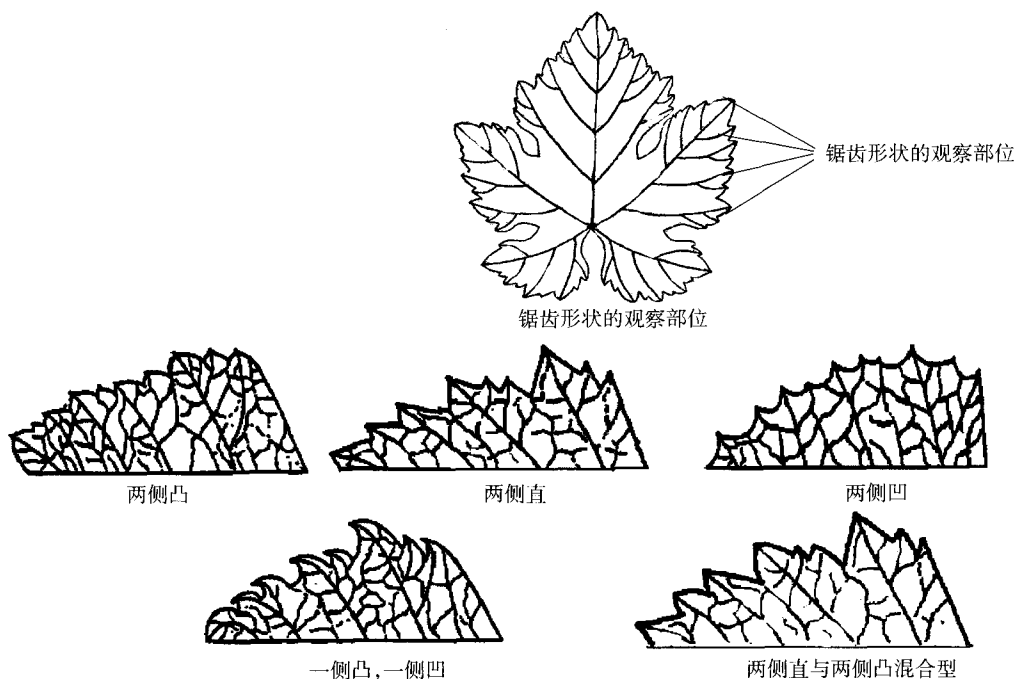
分级	极早	早	中	晚	极晚
分级标准,d	≤80	88~94	102~108	116~122	≥130
代码	1	3	5	7	9

性状 20 果穗:大小,见图 B.10。果穗大小用投影面积表示,计算平均值,精确到 1 cm²。果穗大小 (cm²)=穗长(cm)(不包括穗梗)×穗宽(cm)。按照表 B.6 进行分级。

表 B.6 果穗大小分级标准

分级	极小	小	中	大	极大
分级标准,cm ²	≤50	150~250	350~450	550~650	≥750
代码	1	3	5	7	9



图 B.10 果穗:大小

性状 21 果穗:紧密度,将果穗放到一平面上后,观察果穗形状。按照表 B. 7 进行分类。

表 B. 7 果穗紧密度分类标准

分类	极松	松	中	紧	极紧
分类标准(果穗平放)	所有分枝几乎处于一个平面上	其形状显著改变	其形状稍有改变	其形状不改变	其形状不改变,果粒因相互挤压而变形
代码	1	3	5	7	9

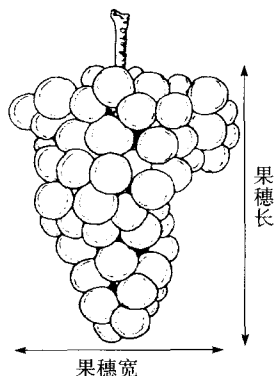
性状 22 果穗:穗梗长度,计量果穗着生点到第一分枝处(不含副穗)的穗梗长度,精确到 0.1 cm。按照表 B. 8 进行分级。

表 B. 8 果穗穗梗长度分级标准

分级	极短	短	中	长	极长
分级标准,cm	≤3.0	4.5~5.5	6.5~7.5	8.5~9.5	≥11.0
代码	1	3	5	7	9

性状 23 果粒:大小,参照图 B. 11 测量单个果粒的大小(投影面积),计算平均值,精确到 0.1 cm²。果粒大小(cm²)=粒长(cm)×粒宽(cm)。按照表 B. 9 进行分级。

表 B. 9 果粒大小分级标准

分级	极小	小	中	大	极大
分级标准,cm ²	≤2.0	2.5~3.0	3.5~4.5	5.5~6.5	≥7.5
代码	1	3	5	7	9



图 B. 11 果粒:大小

性状 24 果粒:形状,见图 B. 12。



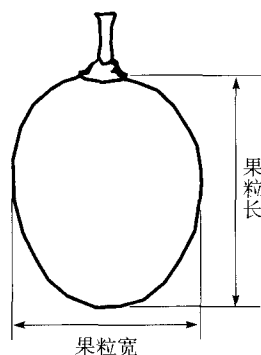
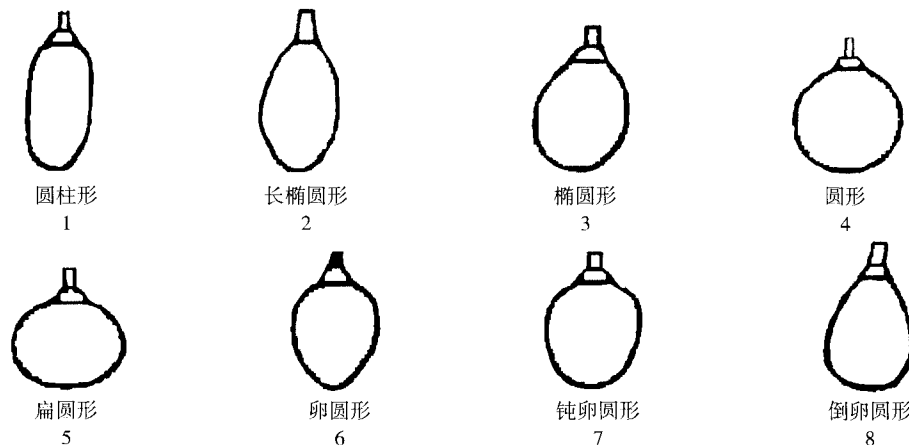

图 B.12 果粒:形状

性状 26 果粒:果肉花青甙显色强度,从果粒中部横切后,观察果粒横切面果肉颜色的深浅。

性状 28 果粒:种子,感官判断:无败育现象、无种子的为无种子;有败育痕迹,但食用时感觉不到的为败育类型 I;有木栓化瘪籽的为败育类型 II;种子充分发育并表现出本品种的固有特征为正常种子。

性状 31 新梢:姿态,引绑之前观察,见图 B.13。

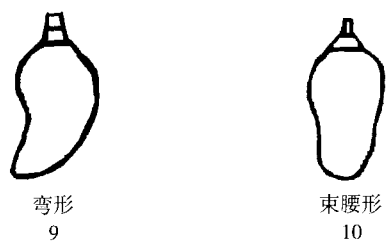

图 B.13 新梢:姿态

性状 32 新梢:节间背侧颜色,见图 B.14、图 B.15 和图 B.16。



图 B.14 葡萄枝条的节和节间部位

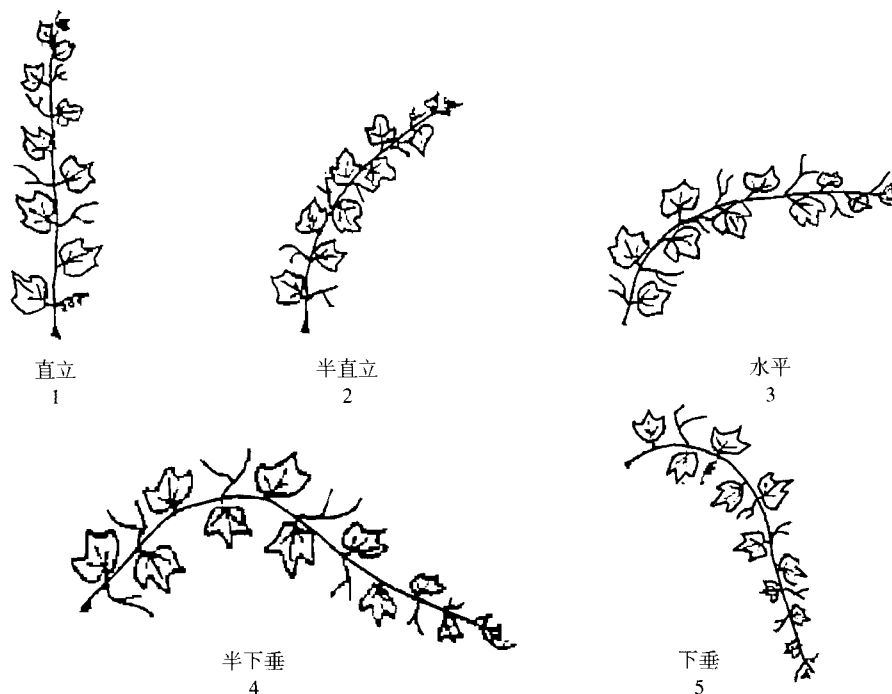

图 B.15 新梢:节间背侧颜色

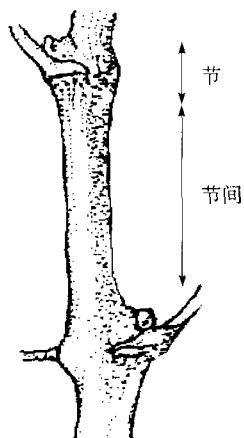

图 B.16 新梢背腹侧位置

性状 37 成龄叶:叶柄长度/中脉长度之比,计量叶柄与主脉长度的比值,求取平均值,精确到 0.01,叶柄和中脉的测量位置参照图 B.17。按照表 B.10 进行分级。

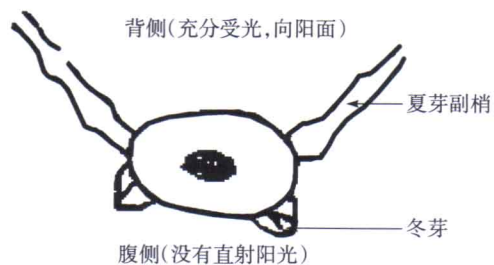

图 B.17 叶柄和中脉测量位置

表 B.10 成龄叶叶柄长度/中脉长度之比的分级标准

分级	极小	小	中	大	极大
分级标准	≤ 0.90	0.91~0.96	0.97~1.02	1.03~1.08	≥ 1.09
代码	1	2	3	4	5

性状 38 成龄叶:叶柄洼受叶脉限制类型,见图 B. 18。

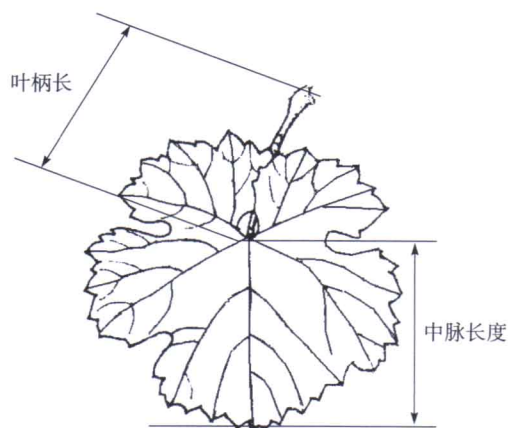

图 B. 18 成龄叶:叶柄洼受叶脉限制类型

性状 39 成龄叶:泡状凸起,见图 B. 19。

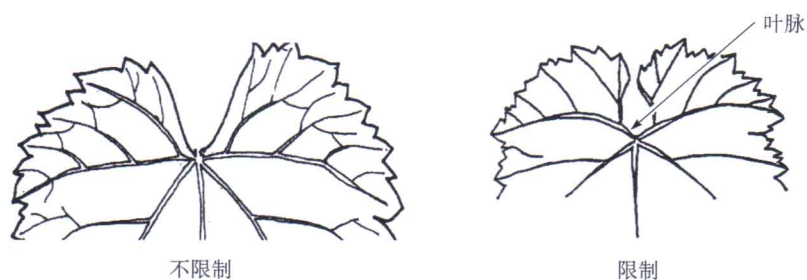

图 B. 19 成龄叶:泡状凸起

性状 40 成龄叶:上裂刻深度,将侧裂片向主脉基点方向折叠,裂片尖端达不到裂片基部至主脉基点距离一半的为浅;超过一半的为较浅;达到者为中;超过基点至裂刻基部距离,但不足 2 倍者为深;超过基点至裂刻基部 2 倍以上者为极深,见图 B. 20。



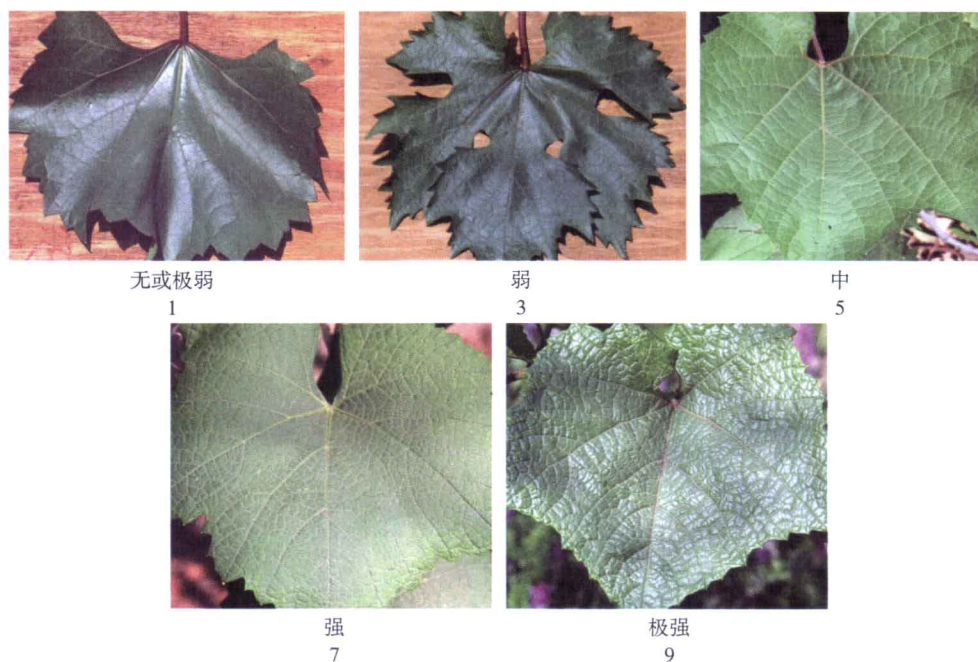
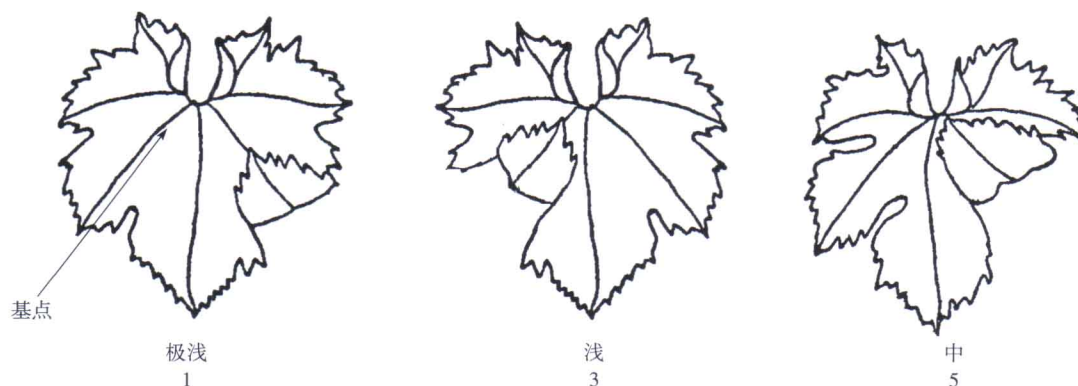

图 B.20 成龄叶:上裂刻深度

性状 41 成龄叶:上裂刻裂片开叠类型,见图 B.21。

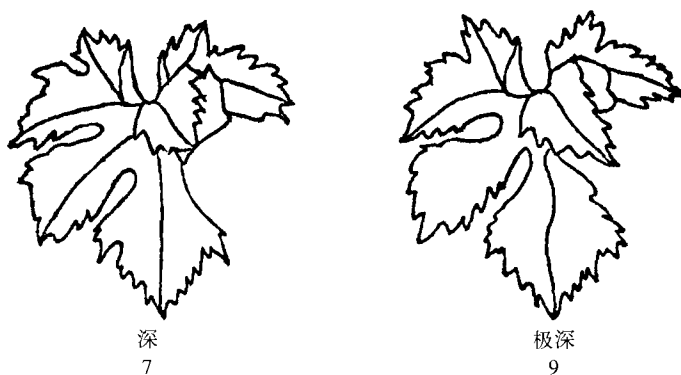

图 B.21 成龄叶:上裂刻裂片开叠类型

性状 43 成龄叶:横截面形状,从叶片中部横截后,观察横截面形状,见图 B.22。

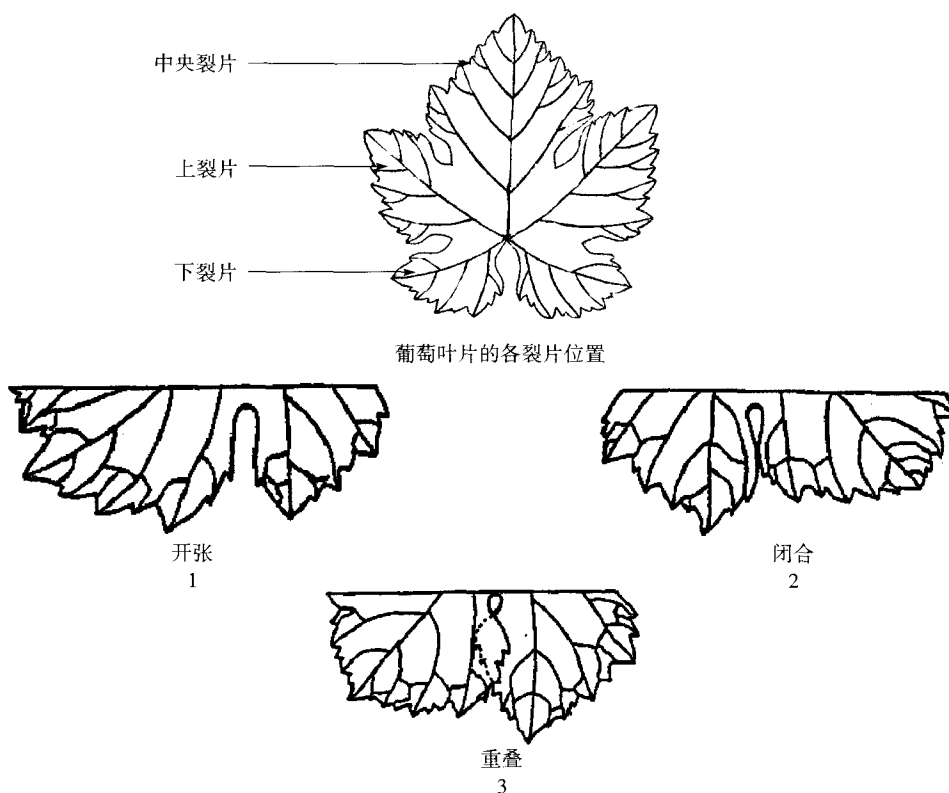

图 B.22 成龄叶:横截面形状

性状 44 果穗:形状,供调查的果穗应为其自然形状,见图 B. 23。

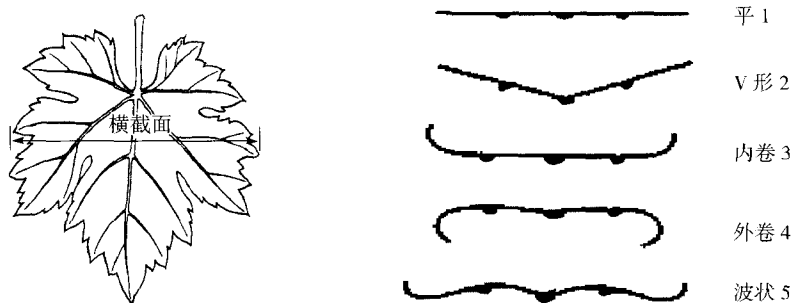

图 B. 23 果穗:形状

性状 45 果穗:歧肩,供调查的果穗应为其自然形状,观测果穗上的歧肩数量,见图 B. 24。

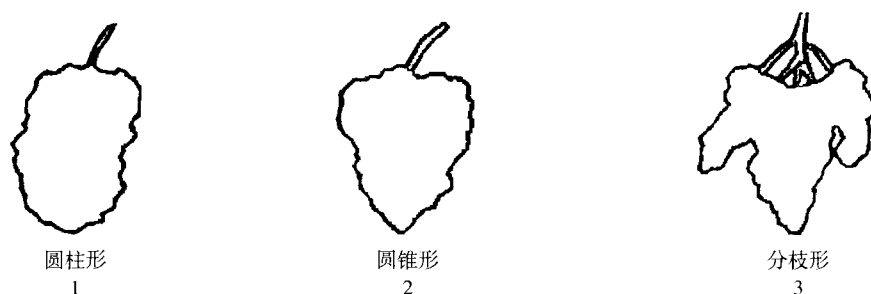

图 B. 24 果穗:歧肩

性状 46 果粒:重量,测量 30 个果粒的重量,计算单个果粒的平均值,精确到 0.1 g。按照表 B. 11 进行分级。

表 B. 11 果粒重量分级标准

分级	极小	小	中	大	极大
分级标准,g	≤1.5	2.0~2.5	3.0~5.0	7.0~9.0	≥12.0
代码	1	3	5	7	9

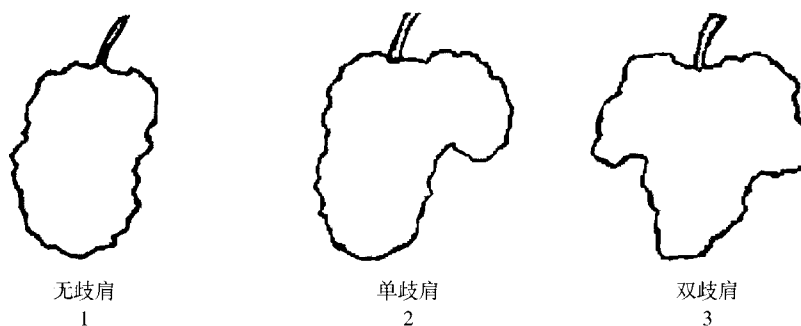
性状 51 成熟枝条:主要色泽,观测一年生成熟枝条的中部颜色。

附 录 C
(规范性附录)
葡萄技术问卷格式

葡萄技术问卷

申请号： 申请日： (由审批机关填写)

(申请人或代理机构签章)

C.1 品种暂定名称

C.2 植物学分类

在相符的类型[]中打√。

属名:葡萄属

欧亚种 *V. vinifera* []

美洲种 *V. labrusca* []

欧美杂种 *V. vinifera-V. labrusca* []

其他(指出种名)_____

C.3 品种类型

C.3.1 有核鲜食品种 []

C.3.2 无核鲜食品种 []

C.3.3 酿酒品种 []

C.3.4 砧木品种 []

C.4 申请品种的具有代表性彩色照片

(品种照片粘贴处)
(如果照片较多,可另附页提供)

C.5 其他有助于辨别申请品种的信息

(如品种用途、品质和抗性,请提供详细资料)

C.6 品种种植或测试是否需要特殊条件

在相符[]中打√。

是[] 否[]

(如果回答是,请提供详细资料)

C.7 品种繁殖材料保存是否需要特殊条件

在相符[]中打√。

是[] 否[]

(如果回答是,请提供详细资料)

C.8 申请品种需要指出的性状

在表 C.1 中相符的代码后[]中打√,若有测量值,请填写在表 C.1 中。

表 C.1 申请品种需要指出的性状

序号	性状	表达状态	代码	测量值
1	嫩梢:梢尖开合程度(性状 2)	闭合	1[]	
		轻度闭合	2[]	
		半开张	3[]	
		半开张到开张	4[]	
		开张	5[]	
2	幼叶:正面颜色(性状 5)	黄绿色	1[]	
		绿色	2[]	
		绿色带有红色斑	3[]	
		浅红褐色	4[]	
		深红褐色	5[]	
		紫红色	6[]	

表 C.1 (续)

序号	性状	表达状态	代 码	测量值
3	幼叶:背面主脉间匍匐绒毛密度(性状 6)	无或极疏	1[]	
		极疏到疏	2[]	
		疏	3[]	
		疏到中	4[]	
		中	5[]	
		中到密	6[]	
		密	7[]	
		密到极密	8[]	
		极密	9[]	
4	花序:花器类型(性状 8)	雄花	1[]	
		雌能花	2[]	
		两性花	3[]	
5	成龄叶:裂片数(性状 11)	无	1[]	
		三裂	2[]	
		五裂	3[]	
		七裂	4[]	
		多于七裂	5[]	
6	浆果始熟期(性状 19)	极早	1[]	
		极早到早	2[]	
		早	3[]	
		早到中	4[]	
		中	5[]	
		中到晚	6[]	
		晚	7[]	
		晚到极晚	8[]	
		极晚	9[]	
7	果粒:形状(性状 24)	圆柱形	1[]	
		长椭圆形	2[]	
		椭圆形	3[]	
		圆形	4[]	
		扁圆形	5[]	
		卵圆形	6[]	
		钝卵圆形	7[]	
		倒卵圆形	8[]	
		弯形	9[]	
		束腰形	10[]	
8	果粒:颜色(性状 25)	绿色	1[]	
		黄绿色	2[]	
		黄色	3[]	
		粉红色	4[]	
		红色	5[]	
		暗红色	6[]	
		紫黑色	7[]	
		蓝黑色	8[]	

表 C.1 (续)

序号	性状	表达状态	代 码	测量值
9	果粒:果肉花青甙显色强度(性状 26)	无或极弱	1[]	
		极弱到弱	2[]	
		弱	3[]	
		弱到中	4[]	
		中	5[]	
		中到强	6[]	
		强	7[]	
		强到极强	8[]	
		极强	9[]	
10	果粒:香型(性状 27)	无	1[]	
		玫瑰香型	2[]	
		草莓香型	3[]	
		狐香型	4[]	
		青草型	5[]	
		其他	6[]	
11	果粒:种子(性状 28)	无	1[]	
		败育类型 I	2[]	
		败育类型 II	3[]	
		正常	4[]	